

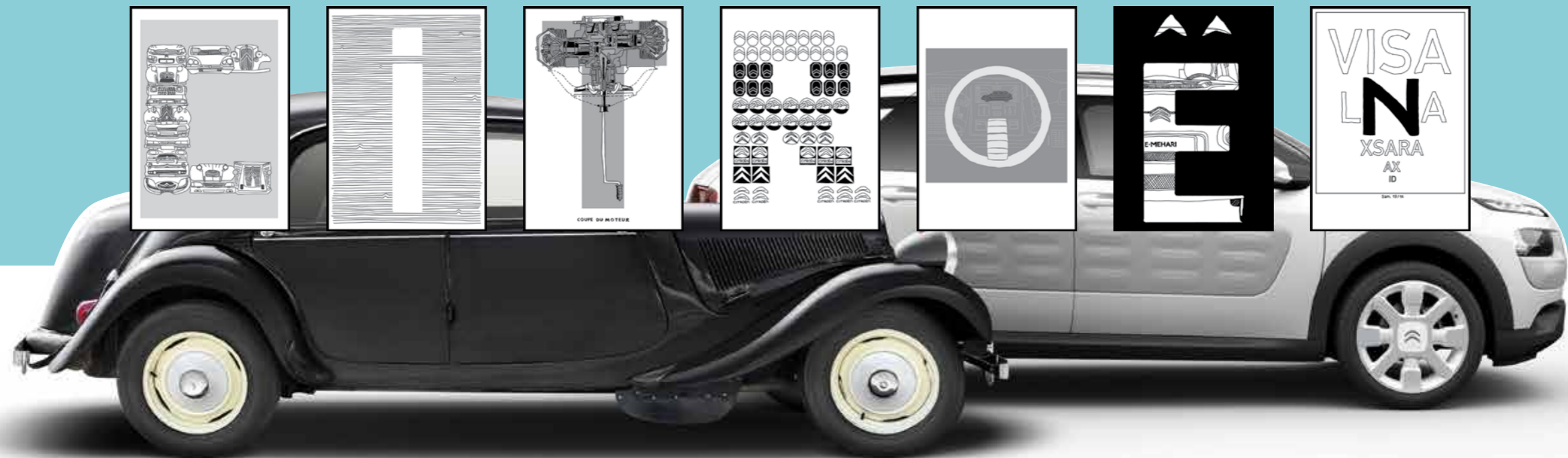

НОВЫЙ CITROËN C4 СЕДАН



Designed by
Le TONE

1934

CITROËN произвел настоящий переворот в автомобильном мире, выпустив автомобиль Traction Avant. Уже само название этой модели указывало на особенную конструкцию – привод на передние колеса.

2014

CITROËN применяет инновационный дизайн и технологию защиты кузова от повреждений Airbump® в модели C4 CACTUS.



В 2011 году художник Ле Тон создает серию черно-белых зарисовок, делая основной акцент на контрасте этих цветов. В своем творчестве он нередко вдохновлялся дизайном автомобилей и формами логотипа CITROËN. Его произведения с отображенной в рисунках историей Марки выставляются в Национальном центре искусства и культуры Жоржа Помпиду.

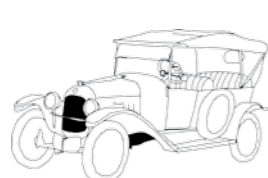

1919

CITROËN запускает серийно модель Type A.

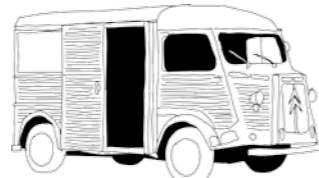

1939

При производстве фургона Tub CITROËN впервые использует новаторское конструктивное решение – раздвижные боковые двери. В 1948 году эта же конструкция используется в модели Type H.



1948

Новая модель 2 CV стала самым экономичным и надежным автомобилем для комфортной перевозки 4 пассажиров и 50 кг багажа.

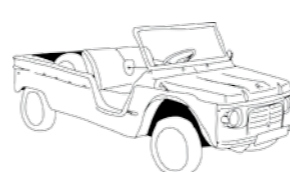

1968

Эпоха легких и маневренных автомобилей, таких как Ami 6, Dyane и Méhari, оригинальный внедорожник того времени.



1974

В 70-е и 80-е годы Марка уделяет особое внимание технологической стороне, выпуская модели CX, BX, AX, а затем и XM, оснащенные подвеской Hydractive, которая сочетает в себе электронику и гидравлику.



2015

Марка CITROËN на протяжении многих лет является лидером Чемпионатов: Победитель Кубка мира среди конструкторов в Rallye-Raid с 1993 по 1997 годы, победитель Кубка мира среди пилотов в Rallye-Raid четыре года подряд, восьмикратный Чемпион мира среди конструкторов в WRC и двукратный Чемпион в WTCC. Из года в год Citroën стабильно демонстрирует свои лидерские качества.



CITROËN C4 SEDAN



CITROËN BERLINGO
MULTISPACE

КАЖДОМУ СВОЙ CITROËN

На городских улицах и за городом Вы сможете по-настоящему насладиться ощущением комфорта, какую бы модель CITROËN Вы ни выбрали.



CITROËN C4 PICASSO



CITROËN GRAND C4 PICASSO

НОВЫЙ CITROËN C4 СЕДАН
КОГДА У КОМФОРТА ЕСТЬ СТИЛЬ



НОВЫЙ СИТРОЁН С4 СЕДАН 6 ГЛАВНЫХ ПРЕИМУЩЕСТВ

СВЕТОДИОДНЫЕ ФАРЫ FULL LED

Оригинальный дизайн оптики

СТРАНИЦЫ 10-13

ВМЕСТИТЕЛЬНЫЙ САЛОН

Путешествие с комфортом

СТРАНИЦЫ 16-17

ПОДВЕСКА, АДАПТИРОВАННАЯ ДЛЯ РОССИИ

Комфорт, курсовая устойчивость
и превосходная управляемость

СТРАНИЦЫ 18-19



ВСТРОЕННЫЙ ОБОГРЕВ ЛОБОВОГО СТЕКЛА

Адаптация к суровым
климатическим условиям

СТРАНИЦЫ 22-23

СИСТЕМА TOUCHDRIVE С СЕНСОРНЫМ ДИСПЛЕЕМ 7” И ФУНКЦИЕЙ MIRROR SCREEN

Будь открыт миру

СТРАНИЦЫ 26-27

ДВИГАТЕЛИ И АВТОМАТИЧЕСКАЯ КОРОБКА ПЕРЕДАЧ EAT6

Динамика и экономичность

СТРАНИЦЫ 30-31

СОДЕРЖАНИЕ

СТР. 10 – ДИЗАЙН

.....

СТР. 14 – КОНЦЕПЦИЯ CITROËN
ADVANCED COMFORT

.....

СТР. 24 – ТЕХНОЛОГИИ И ИННОВАЦИИ

.....

СТР. 32 – ОСНОВНОЕ ОБОРУДОВАНИЕ





ИННОВАЦИОННЫЙ ДИЗАЙН

И НЕПОВТОРИМЫЙ СТИЛЬ



НОВЫЙ CITROËN C4 СЕДАН легко узнаваем по хромированной решетке радиатора. Дизайн новых передних светодиодных фар Full LED и задних фонарей с 3D-эффектом придает ему футуристичный вид. Динамичность образа НОВОГО CITROËN C4 СЕДАН подчеркивают 17-дюймовые литые диски. *



—
**СВЕТОДИОДНЫЕ ФАРЫ
FULL LED***

СОВРЕМЕННЫЙ И ВЫРАЗИТЕЛЬНЫЙ
ДИЗАЙН

*В зависимости от версии.

ЛЕГКОСТЬ
В УПРАВЛЕНИИ



ВЗАИМОДЕЙСТВИЕ
С АВТОМОБИЛЕМ НА
ИНТУИТИВНОМ УРОВНЕ

УДОВОЛЬСТВИЕ
ОТ ВОЖДЕНИЯ

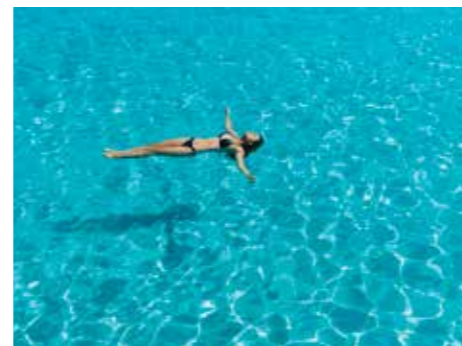

ДЛЯ МАКСИМАЛЬНОГО КОМФОРТА

CITROËN представляет новую концепцию создания автомобилей Citroën Advanced Comfort®, в основе которой – обеспечение максимального комфорта для водителя и каждого пассажира. Citroën Advanced Comfort®: комплекс инновационных, технологичных и «умных» решений для спокойствия и удобства для Вас и Ваших пассажиров.

НОВЫЙ CITROËN C4 СЕДАН отвечает самым требовательным ожиданиям, предлагая акустический комфорт, тактильное качество, простор и удобство внутреннего пространства, а также практические технологии и взаимодействие на интуитивном уровне.



НЕПРЕВЗОЙДЕННАЯ
ПЛАВНОСТЬ ХОДА





ПРОДУМАННОЕ ПРОСТРАНСТВО САЛОНА И ИЗЫСКАННАЯ ОТДЕЛКА ИНТЕРЬЕРА



В НОВОМ CITROËN C4 СЕДАН особое внимание уделено отделке, качеству материалов, акустическому комфорту и исключительной чистоте звука. Конструкция заднего сиденья и угол наклона спинки в 29° позволяют пассажирам полностью расслабиться и получить ощущение первоклассного комфорта. Увеличенное пространство в зоне ног делает автомобиль одним из самых просторных в своем классе. А подогрев сидений сделает поездку комфортней в холодную погоду. НОВЫЙ CITROËN C4 СЕДАН оснащен системой бесключевого доступа в салон и запуска двигателя, что позволят вам открыть двери и завести автомобиль, не вынимая ключ из кармана.





ПОДВЕСКА, АДАПТИРОВАННАЯ ДЛЯ РОССИИ

НАДЕЖНОСТЬ И БЕЗОПАСНОСТЬ НА ДОРОГЕ



Подвеска НОВОГО CITROËN C4 СЕДАН, разработанная с учетом огромного опыта Марки в области конструирования, гарантирует непревзойденное удовольствие от вождения. В рамках ходовых испытаний НОВЫЙ CITROËN C4 СЕДАН прошел более 4 миллионов километров по всему миру. Он является одним из самых надежных и мощных автомобилей в своем классе. НОВЫЙ CITROËN C4 СЕДАН отличает превосходная адаптация к самым суровым климатическим условиям.

БАГАЖНОЕ ОТДЕЛЕНИЕ И ОТСЕКИ ДЛЯ ХРАНЕНИЯ ПРЕДМЕТОВ

ВМЕСТИТЕЛЬНОЕ И ПРОДУМАННОЕ ДО МЕЛОЧЕЙ ПРОСТРАНСТВО

Благодаря широкому проему багажного отделения НОВОГО CITROËN C4 СЕДАН и объему 440 литров вы с легкостью загрузите багаж всей вашей семьи. Кроме того, складывающееся в пропорции 2/3-1/3 заднее сиденье позволяет легко трансформировать салон. Всем пассажирам доступны удобно расположенные отсеки для хранения и транспортировки предметов, включая просторный перчаточный ящик с охлаждением и вместительный центральный отсек.

Для вашего удобства багажный отсек можно открыть с помощью ключа, кнопки в салоне либо нажатием на клавишу, расположенную непосредственно на крышке багажного отделения.



ВСТРОЕННЫЙ ОБОГРЕВ ЛОБОВОГО СТЕКЛА

МАКСИМУМ КОМФОРТА И БЕЗОПАСНОСТИ



Даже в самых суровых климатических условиях можно легко избавиться от снега и наледи на поверхности лобового стекла. Для этого в НОВОМ CITROËN C4 СЕДАН предусмотрен встроенный обогрев лобового стекла, а также эффективная система климат-контроля. Кроме того, автомобиль оснащен электроприводом складывания зеркал заднего вида, которые также обладают функцией подогрева.







НОВАЯ

СИСТЕМА TOUCH DRIVE С СЕНСОРНЫМ ДИСПЛЕЕМ 7”

ПРОСТОТА И УДОБСТВО
В УПРАВЛЕНИИ



Система Touch Drive с 7-дюймовым сенсорным дисплеем НОВОГО CITROËN C4 СЕДАН визуально упрощает приборную панель и позволяет с легкостью управлять разнообразными функциями, которые предусмотрены в автомобиле.

С помощью системы Вы можете с легкостью регулировать необходимые вам настройки автомобиля, использовать карту навигации, а также переключаться между различными источниками аудиосигнала: радио, потоковое воспроизведение через Bluetooth* либо внешнее устройство, подключенное через USB-порт или AUX-разъем. Благодаря встроенной гарнитуре Bluetooth* возможно совершать звонки в максимально безопасных условиях. Технология Mirror Screen (с использованием Apple Carplay™ или MirrorLink®) позволяет вам подсоединить свой смартфон** и совершенно безопасно пользоваться некоторыми мобильными приложениями во время движения. В этом случае на 7-дюймовом сенсорном дисплее отображается та же информация, что и на экране смартфона. Эта простая в использовании технология делает жизнь современного человека намного проще.

* Требуется телефон, совместимый с данной технологией.

** В зависимости от комплектации.



— БЕЗОПАСНОСТЬ И СИСТЕМЫ ПОМОЩИ ПРИ ВОЖДЕНИИ



ИНТЕЛЛЕКТУАЛЬНАЯ СИСТЕМА КОНТРОЛЯ ТЯГИ

Система реагирует на слабое сцепление колес с дорогой, затрудняющее начало движения автомобиля. Она отслеживает проскальзывание передних колес, обеспечивая оптимальное тяговое усилие на них и сохраняя курсовую устойчивость автомобиля.



ПОМОЩЬ ПРИ ДВИЖЕНИИ НА ПОДЪЕМЕ

Если продольный наклон поверхности дороги превышает 3%, система на две секунды автоматически задействует тормоза, что позволяет заметно облегчить начало движения на подъеме.



НОВАЯ

СИСТЕМА КОНТРОЛЯ «СЛЕПЫХ» ЗОН

Эта ультразвуковая система оповещает водителя о присутствии транспортного средства в «слепой» зоне с помощью оранжевого светодиода в углах боковых зеркал заднего вида.



НОВАЯ

КАМЕРА ЗАДНЕГО ВИДА

При движении автомобиля назад камера заднего вида, расположенная в крышке багажника, передает изображение на 7-дюймовый сенсорный дисплей. Визуальные отметки показывают траекторию движения автомобиля, облегчая маневр.



НОВАЯ

СИСТЕМА ПОМОЩИ ПРИ ПАРКОВКЕ

В дополнение к заднему парктронику автомобиль теперь оснащен и передним парктроником. Благодаря встроенным в бампер датчикам парктроник позволяет обнаружить препятствие на скорости до 10 км/ч. Система оповещает водителя о близости препятствия звуковым сигналом и появлением информации на 7-дюймовом сенсорном дисплее.

НОВЫЕ

МОЩНЫЕ ДВИГАТЕЛИ

ДИНАМИКА, БЕЗОПАСНОСТЬ
И УВЕРЕННОСТЬ



НОВЫЙ CITROËN C4 СЕДАН может оснащаться одним из трех бензиновых двигателей последнего поколения, а также новым дизельным двигателем HDi 115 с 6-ступенчатой механической коробкой передач. Для водителей, которые ценят максимальный комфорт, НОВЫЙ CITROËN C4 СЕДАН также может быть укомплектован автоматической коробкой передач EAT6 в сочетании с двигателями VTi 115 или THP 150. Эта 6-ступенчатая коробка передач позволяет совместить удовольствие от вождения и низкий расход топлива. При этом обеспечивается быстрое и плавное переключение передач.

Автоматическая 6-ступенчатая коробка может работать в двух режимах:

- в автоматическом, когда передачи переключаются электронной системой управления; данный режим дополнен программой «спорт» для более динамичного стиля вождения и программой «зима», облегчающей вождение в случае недостаточного сцепления колес с дорогой;
- в режиме ручного переключения, позволяющем водителю самому переключать передачи.



ЦВЕТА ОКРАСКИ КУЗОВА



СЕРЫЙ SHARK (M)



ЧЕРНЫЙ PERLA NERA (N)



КОРИЧНЕВЫЙ HICKORY (M)



СИНИЙ BOURRASQUE (M)



БЕЛЫЙ BANQUISE (O)



СЕРЫЙ ALUMINIUM (M)



БЕЛЫЙ ПЕРЛАМУТРОВЫЙ NACRÉ (N)

ОСНОВНОЕ ОБОРУДОВАНИЕ В СЕРИЙНОЙ КОМПЛЕКТАЦИИ

Бесключевой доступ в салон и запуск двигателя кнопкой Start																	
Регулируемый передний подлокотник																	
Датчики парковки в заднем бампере																	
Датчики парковки в переднем бампере																	
Передние подушки безопасности водителя и пассажира																	
Передние боковые подушки безопасности																	
Заднее сиденье, складывающееся в отношении 1/3-2/3																	
Камера заднего вида																	
Кондиционер																	
Двухзонный климат-контроль																	
Панель приборов с настройкой цвета																	
Клавиша разблокировки замка на крышке багажника																	
Электронная система стабилизации курсовой устойчивости (ESP)																	
Задние фары со встроенными светодиодами с эффектом 3D																	
Передние светодиодные фары дневного света																	
Литые диски 16"																	
Литые диски 17"																	
Хромированная вставка в заднем бампере																	
Хромированные молдинги боковых стекол																	
Передние и задние электростеклоподъемники																	
Поддержка MirrorLink и Apple CarPlay																	
Пакет «Visibility»: подогрев всей поверхности лобового стекла + датчик дождя и света + электрохромное зеркало заднего вида																	
Наружные ручки дверей с хромированными вставками																	
Противотуманные фары (галогеновые)																	
Светодиодные противотуманные фары																	
Светодиодные фары головного света Full LED																	
Защита картера металлическая																	
Программируемый круиз-контроль с ограничителем скорости																	
Внешние зеркала заднего вида с электроприводом и подогревом																	

CITROËN C4 СЕДАН LIVE																	
CITROËN C4 СЕДАН FEEL																	
CITROËN C4 СЕДАН FEEL EDITION																	
CITROËN C4 СЕДАН SHINE																	
CITROËN C4 СЕДАН SHINE ULTIMATE																	

ОТДЕЛКА САЛОНА



ТКАНЬ SAO (1)



ТКАНЬ LACINA (1)



СОЧЕТАНИЕ ТКАНЬ+КОЖА (1)

КОЛЕСНЫЕ ДИСКИ



ШТАМПОВАННЫЕ ДИСКИ 16"
ATLANTA



ЛИТЫЕ ДИСКИ 16"
SANSIRO



ЛИТЫЕ ДИСКИ 17"
TOM

(1) И другие вспомогательные материалы (M): металл (N): перламутровый (O): лак. Некоторые лакокрасочные покрытия доступны в качестве опции.

Электрически складывающиеся зеркала заднего вида																	
Запасное колесо (полноразмерное 16")																	
Подогрев передних сидений																	
Аудиосистема проигрывателем CD с поддержкой MP3, входом USB + Bluetooth																	
Навигационная система																	
Система контроля слепых зон																	
Сенсорный цветной 7" экран TouchDrive																	
Рулевое колесо, обтянутое кожей, с клавишами управления аудиосистемой																	

ЗАБОТА ОБ ОКРУЖАЮЩЕЙ СРЕДЕ

РАСХОД ТОПЛИВА И УРОВЕНЬ ВЫБРОСА CO₂ (НОРМЫ СЕЕ 1999-100)*

Двигатели	Городской цикл (л/100 км)	Загородный цикл (л/100 км)	Смешанный цикл (л/100 км)	Выброс CO ₂ (г/км)
VTI 115 МКПП	9,4	5,8	7,1	164
VTI 115 АКПП-6	8,8	5,3	6,6	153
THP 150 АКПП-6	8,9	5,1	6,5	151
HDi 115 МКПП-6	5,9	4,2	4,8	125

*Информация, касающаяся двигателей, может меняться. Следите за обновлениями на сайте www.citroen.ru.

Вышеприведенные данные по расходу топлива соответствуют утвержденным европейским нормам, применимым ко всем производителям и всем автомобилям, продаваемым на территории Европы. Эти данные получены при испытаниях в четко определенных условиях (температура, масса, характеристики испытательного трека, и т.д.) и при очень спокойном вождении. Реальные показатели расхода топлива могут отличаться от сертифицированных в зависимости от дорожно-транспортной обстановки, погодных условий, степени загрузки автомобиля, стиля вождения, давления в шинах, наличия багажного отсека на крыше (даже в порожнем состоянии), использования системы кондиционирования воздуха и/или обогрева, состояния автомобиля.

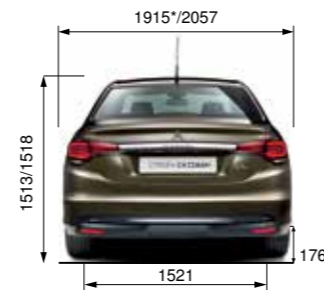
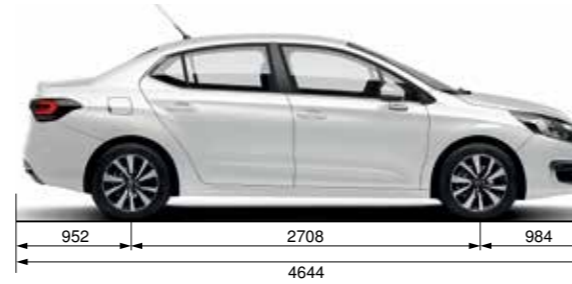

*при сложенных зеркалах

Информация о моделях и их характеристиках действует на момент издания настоящего документа; она приводится только для сведения и не может рассматриваться в качестве контракт-

ных обязательств. Citroën оставляет за собой право без предварительного уведомления вносить изменения в характеристики представленных моделей автомобилей без обязательств по

обновлению данного документа. Представление цветов кузова и материалов внутренней отделки приводится для информации, поскольку печатные технологии не обеспечивают точного вос-

произведения цветовой гаммы. Если Вы заметили ошибки в данной брошюре, пожалуйста, проинформируйте нас, оставив сообщение на сайте: <http://info.citroen.ru/request/info>.

CITROËN предпочитает TOTAL





Подробнее с модельным рядом CITROËN Вы можете ознакомиться на сайте www.citroen.ru